

E190 überfälzt  
U-Zarge  
Mauerwerksmontage

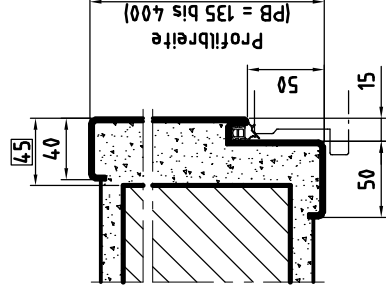

Notwendige Mauerlichte:  
Breite = STL B + 110  
Höhe = STL H + 55

00/EI30 überfälzt  
U Dichtnut-Zarge  
Dübelmontage  
bei Profilbreite bis 130

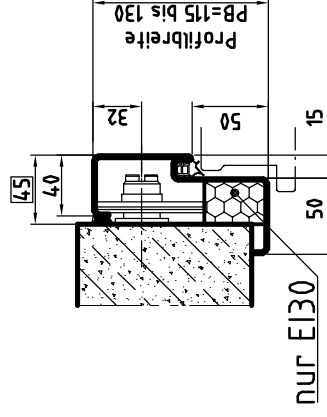

Notwendige Mauerlichte:  
Breite = STL B + 90  
Höhe = STL H + 45

00/EI30 überfälzt  
U Dichtnut-Zarge  
Mauerwerksmontage

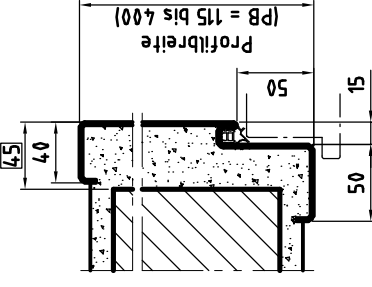

Notwendige Mauerlichte:  
Breite = STL B + 90  
Höhe = STL H + 45

E190 überfälzt  
U-Zarge  
Dübelmontage  
bei Profilbreite bis 220

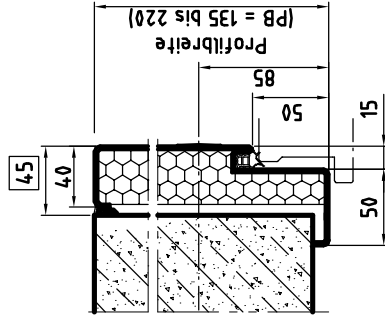

Notwendige Mauerlichte:  
Breite = STL B + 110  
Höhe = STL H + 55

00/EI30 überfälzt  
U Dichtnut-Zarge  
Dübelmontage  
bei PB von 131 bis 220

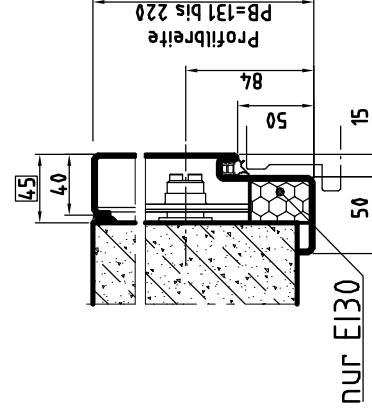

Notwendige Mauerlichte:  
Breite = STL B + 90  
Höhe = STL H + 45

00/EI30 überfälzt  
U Dichtnut-Zarge  
GKF-Ständerwand

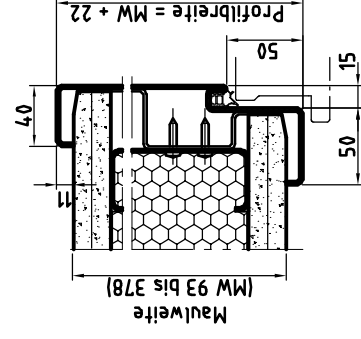

E190 überfälzt  
U-Zarge  
Dübelmontage  
bei Profilbreite > 220

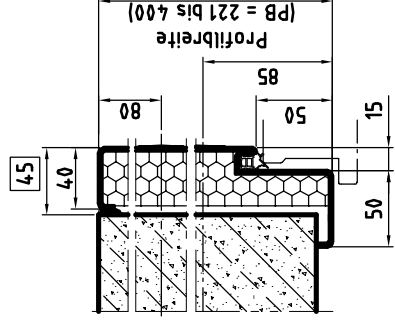

Notwendige Mauerlichte:  
Breite = STL B + 110  
Höhe = STL H + 55

00/EI30 überfälzt  
U Dichtnut-Zarge  
Dübelmontage  
bei PB > 220

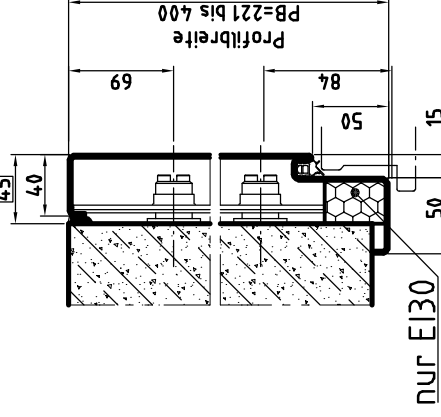

Notwendige Mauerlichte:  
Breite = STL B + 90  
Höhe = STL H + 45

E190 überfälzt  
U-Zarge  
Montage auf ST-Unterkonstr.  
bei Profilbreite bis 220

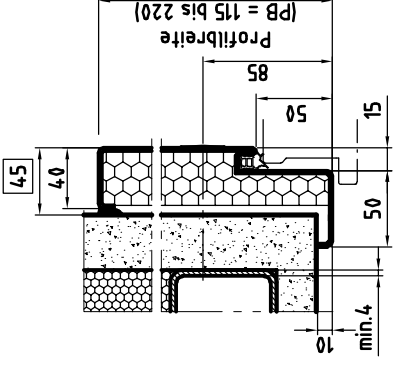

Notwendige Mauerlichte:  
Breite = STL B + 110  
Höhe = STL H + 55

00/EI30 überfälzt  
U Dichtnut-Zarge  
Mont. auf ST-Unterkonstr.  
bei PB bis 130

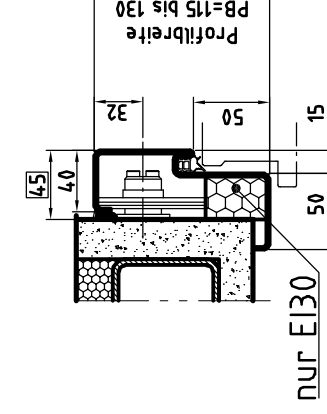

Notwendige Mauerlichte:  
Breite = STL B + 90  
Höhe = STL H + 45

E190 überfälzt  
U-Zarge  
Montage auf ST-Unterkonstr.  
bei Profilbreite > 220

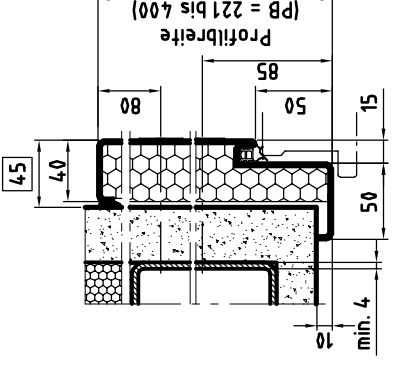

Notwendige Mauerlichte:  
Breite = STL B + 110  
Höhe = STL H + 55

00/EI30 überfälzt  
U Dichtnut-Zarge  
Mont. auf ST-Unterkonstr.  
bei PB von 131 bis 220

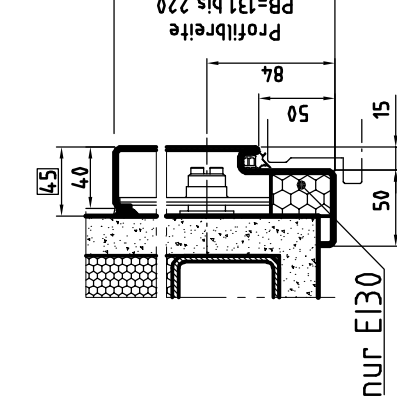

Notwendige Mauerlichte:  
Breite = STL B + 90  
Höhe = STL H + 45

E190 überfälzt  
U-Zarge  
GKF-Ständerwand

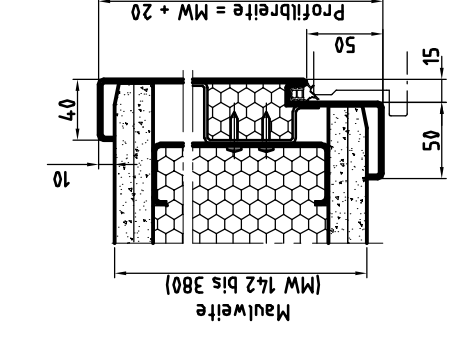

00/EI30 überfälzt  
U Dichtnut-Zarge  
Mont. auf ST-Unterkonstr.  
bei PB > 220

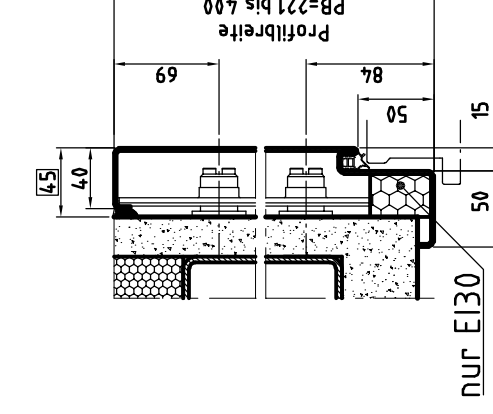

Notwendige Mauerlichte:  
Breite = STL B + 90  
Höhe = STL H + 45

Planinhalt  
**00/EI30/EI90 überfälzt**

UDN-Zarge überfälzt  
430.09.040-a

Peneder Bau-Elemente GmbH // Brandschutz  
Ritzling 9, A-4904 Atzbach // T: +43 50 560-0 // brandschutz@peneder.com // peneder.com

Urheberrechtsvermerk: Geistiges Eigentum der Peneder Bau-Elemente GmbH. Verwertungs- und Vervielfältigungsrechte vorbehalten.

Rauchschutz-Ausführung möglich

Gezeichnet  
stadam  
Projektnummer  
Datum  
02.05.2016  
Masstab  
1:5

**PENEDER**  
FAST FORWARD