

Eckzarge 27

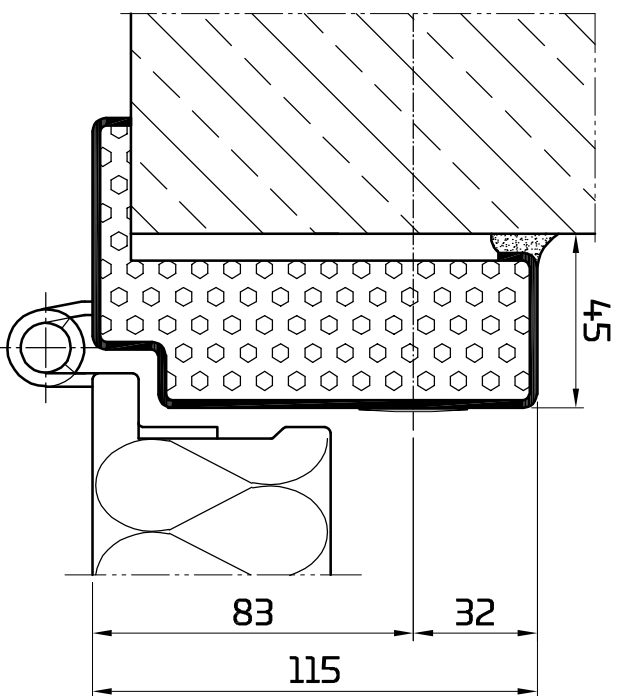

Eckzarge 45

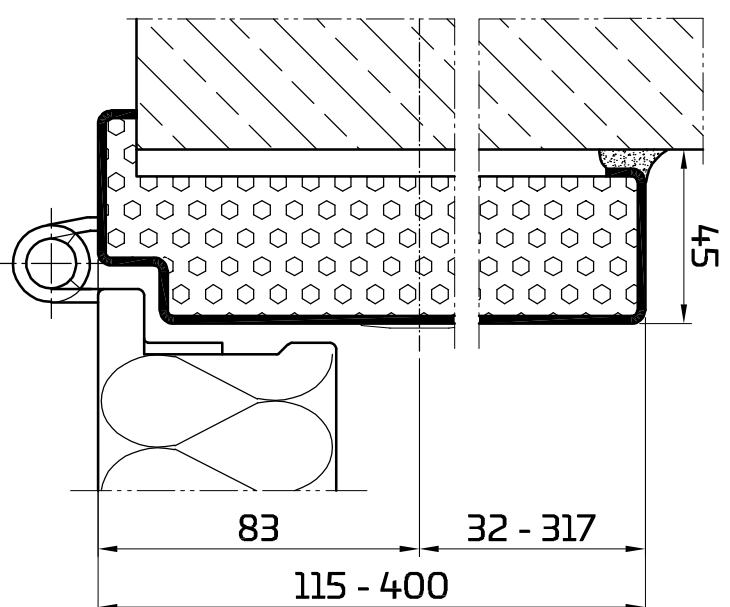

Umfassungszarge

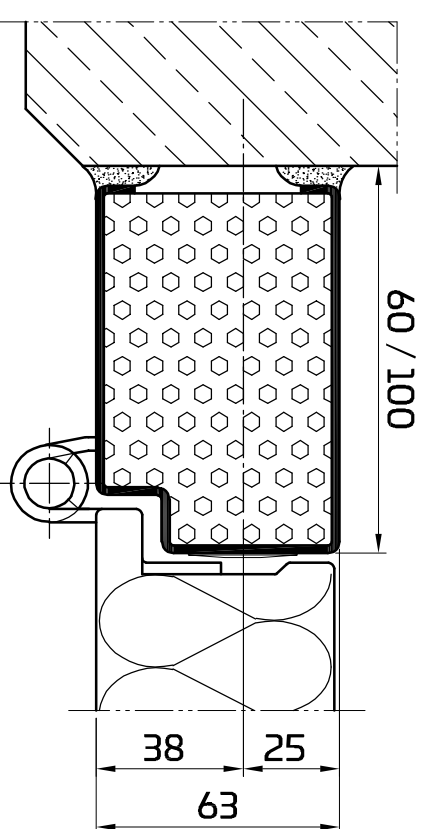

Stumpfzarge

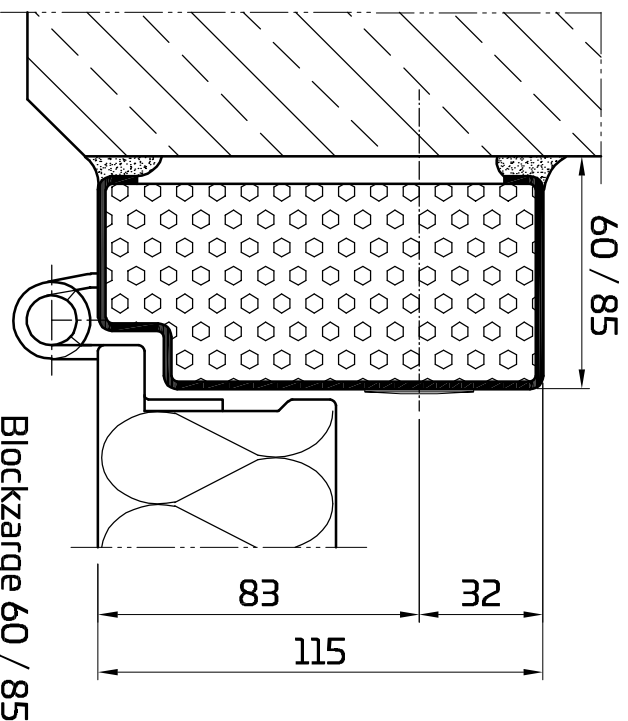

Blockzarge 60 / 85

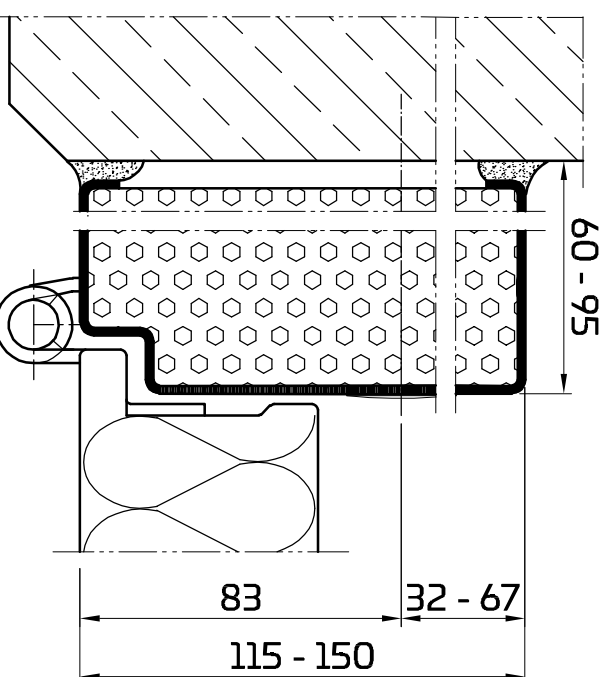

Blockzarge variabel

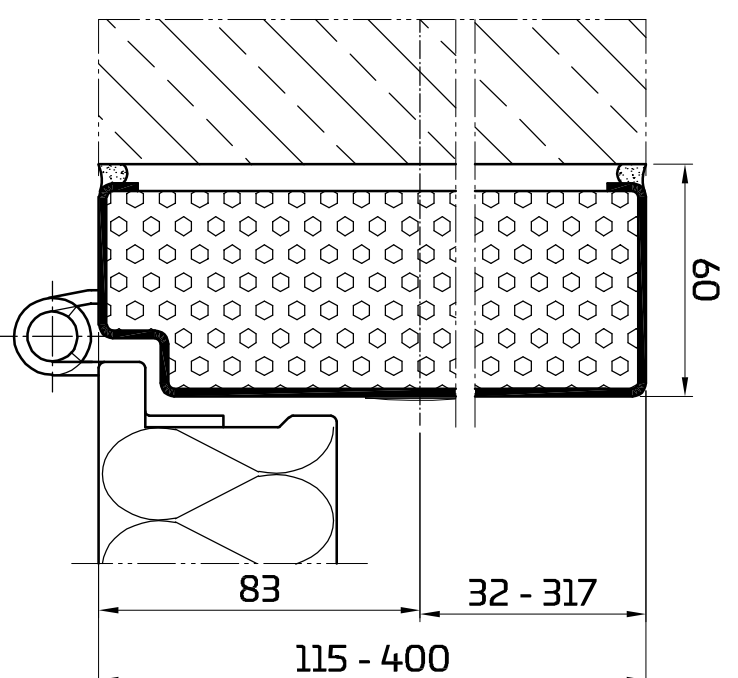

Umfassungszarge
spiegeltgleich

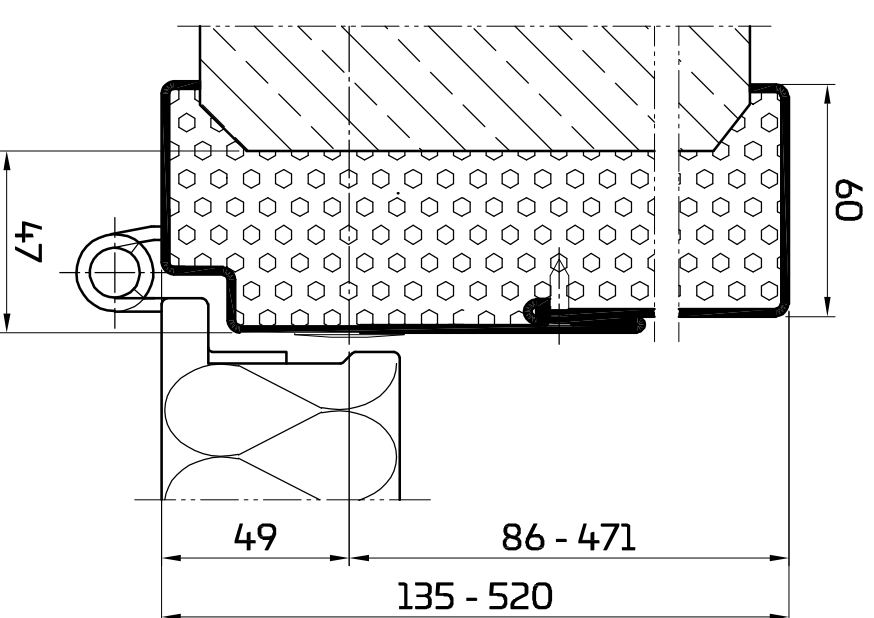

Umfassungszarge
geteilt

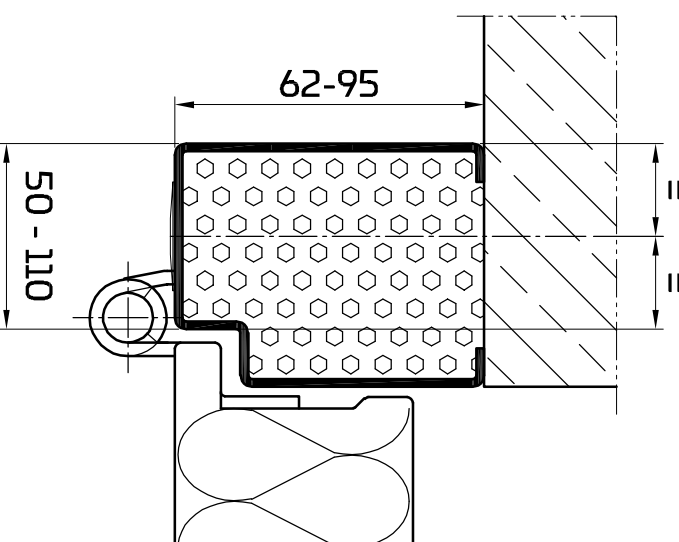

Vorsatzzarge
variabel

Zargenfällung je nach Anforderung

Planinhalt

PENEDERclassic

Zargenübersicht flächenbündig ohne Dichtnut

00 / EI30

Gezeichnet

bisbor

Blattformat

A3

Datum

28.08.2023

Maßstab

1 : 2

PENEDER
FAST FORWARD

Peneder Bau-Elemente GmbH // Brandschutz

Ritzling 9, A-4904 Alzbach // T: +43 50 560-0 // brandschutz@peneder.com // peneder.com

Urheberrechtsvermerk: Geistiges Eigentum der Peneder Bau-Elemente GmbH. Verwertungs- und Vervielfältigungsrechte vorbehalten.